

Kia Sportage

Cennik



Najchętniej wybierany kompaktowy SUV
w Polsce w 2022 r. i 2023 r.

Według danych CEPIK.



Movement that inspires

Cennik Kia Sportage

Rok produkcji 2024

Rok modelowy 2025

Cennik w PLN ważny od 02.04.2024



PROMOCJE FINANSOWE ROK PRODUKCJI 2024

Kredyt 60/40 (RRSO 0%)¹ lub Leasing od 103%²

silnik benzynowy

					M	L	Anniversary	Business Line	
1.6 T-GDI	160 KM	6 MT	FWD		132 900	139 900	149 900	156 900	-
1.6 T-GDI	160 KM	7 DCT	FWD		145 900	152 900	162 900	169 900	178 900
1.6 T-GDI	160 KM	7 DCT	AWD		-	161 900	171 900	178 900	187 900

silnik benzynowy Hybrid

1.6 T-GDI	215 KM	6 AT	FWD		-	165 900	175 900	182 900	190 900
1.6 T-GDI	215 KM	6 AT	AWD		-	174 900	184 900	191 900	199 900

silnik benzynowy Plug-in Hybrid

1.6 T-GDI	252 KM	6 AT	AWD		-	199 900	209 900	214 900	222 900
-----------	--------	------	-----	--	---	---------	---------	---------	---------

¹ Rzeczywista Roczna Stopa Oprocentowania (RRSO) dla kredytu samochodowego na zakup pojazdu u autoryzowanego dealera marki Kia w Kredycie 60/40 wynosi 0%. 60% wpłaty własnej przy zakupie pojazdu, pozostałe 40% płatne jednorazowo w 12 miesiącu. Kalkulacja została dokonana na dzień 19.03.2024 r. na reprezentatywnym przykładzie. Kredytu udziela BNP Paribas Bank Polska S.A. ("Bank") po dokonanej przez Bank analizie zdolności kredytowej Klienta. Dealerzy sieci dealerskiej Kia współpracują z Bankiem i są umocowani do świadczenia w imieniu Banku usług pośrednictwa w zakresie czynności faktycznych i prawnych związanych z zawieraniem umów kredytu. Świadczenie reklamowanych usług bankowych następuje na warunkach i zasadach szczegółowo określonych w umowie zawartej z Klientem. Szczegóły dostępne u Dealerów Kia. Niniejszy materiał nie stanowi oferty w rozumieniu Kodeksu cywilnego. Z propozycji można skorzystać do 30.06.2024 r.

² Propozycja „Leasing od 103%” dotyczy wskazanych modeli w leasingu na określonych warunkach. Suma rat leasingowych zależna w szczególności od wpłaty własnej, okresu leasingu, zmian stawki WIBOR 1M oraz wartości wykupu. Przyznanie finansowania uzależnione jest od wyniku badania zdolności ubiegającego się o finansowanie do jego spłaty. Szczegóły finansowania u dealerów marki KIA. Propozycja nie stanowi oferty i jest adresowana wyłącznie do przedsiębiorców. Podmiotem finansującym jest BNP Paribas Leasing Services Sp. z o.o. Z propozycji można skorzystać do 30.06.2024 r.

6 AT 6-biegowa automatyczna skrzynia biegów

7 DCT 7-biegowa dwusprzęgłowa skrzynia biegów

FWD / AWD napęd na przednie koła / napęd na cztery koła

Cennik Kia Sportage

Rok produkcji 2024

Rok modelowy 2025

Cennik w PLN ważny od 02.04.2024

zawarte w racie

OC, AC, NNW i obsługa serwisowa



opłata wstępna

0%

długość kontraktu

36 mies.

przebieg roczny

15 000

silnik benzynowy

				Wersja	Rata najmu długoterminowego
1.6 T-GDI	160 KM	6 MT	FWD	M	od 1 454 ⁽¹⁾ netto / mies.
1.6 T-GDI	160 KM	7 DCT	FWD	Anniversary	od 1 683 ⁽¹⁾ netto / mies.

silnik benzynowy Hybrid

1.6 T-GDI	215 KM	6 AT	FWD	Business Line	od 2 144 ⁽¹⁾ netto / mies.
-----------	--------	------	-----	---------------	---------------------------------------

silnik benzynowy Plug-in Hybrid

1.6 T-GDI	252 KM	6 AT	AWD	GT-Line	od 2 565 ⁽¹⁾ netto / mies.
-----------	--------	------	-----	---------	---------------------------------------

⁽¹⁾ Oferta dla przedsiębiorców. Prezentowana oferta to wartość netto dla rat oferty najmu długoterminowego Kia For Business dla modelu SPORTAGE. Opłata wstępna 0%, okres kontraktu 36 miesięcy, przebieg roczny 15 000 km, oferta uwzględnia obsługę serwisową pojazdu, ubezpieczenie (AC, OC, NNW), Assistance i samochód zastępczy. Oferta ważna do 30.06.2024. Rok produkcji 2024.

Niniejsza propozycja służy jedynie celom informacyjnym i nie stanowi ani w całości ani w części oferty w rozumieniu art. 66 § 1 ustawy z dnia 23 kwietnia 1964 r. - Kodeks cywilny (Dz. U. Nr 16, poz. 93 z późn. Zm.) i jest adresowana wyłącznie do przedsiębiorców. Przyznanie finansowania jest uzależnione od wyniku badania zdolności kredytowej ubiegającego się o finansowanie. Szczegóły u Sprzedawcy. Dostawcą oferty jest Arval Service Lease Polska Sp. z o.o. z siedzibą w Warszawie przy ul. Wołoskiej 24, 02-675 Warszawa

6 AT 6-biegowa automatyczna skrzynia biegów

7 DCT 7-biegowa dwusprzęgłowa skrzynia biegów

FWD / AWD napęd na przednie koła / napęd na cztery koła

Cennik Kia Sportage

Jubileuszowa wersja Anniversary z okazji 30-lecia istnienia modelu Sportage

z wyposażeniem dodatkowym do wersji L

o wartości do 15 000 zł w cenie 10 000 zł



- Światła tylne wykonane w technologii LED
- Elementy w zderzaku przednim, dolne listwy ochronne tylnego zderzaka oraz część zewnętrznej listwy progowej drzwi wykończone w kolorze ciemnego chromu
- Dolne listwy szyb lakierowane na czarno
- Lakierowane na czarno lusterka zewnętrzne
- Czarna podsufitka
- Tapicerka materiałowo - skórzana (skóra ekologiczna) w kolorze zielono - czarnym Midnight Green
- Zakrzywiony ekran z 12,3-calowym wyświetlaczem zegarów cyfrowych „Supervision Cluster” zintegrowanych z 12,3-calowym centralnym ekranem nawigacji
- System otwierania i uruchamiania pojazdu bez użycia kluczyka Smart Key
- Elektryczna regulacja foteli przednich
- Regulacja wysokości fotela pasażera
- Czarne 19-calowe felgi aluminiowe
- Grafitowe 18-calowe felgi aluminiowe dla HEV (wzór jak dla wersji GT-Line)



Cennik Kia Sportage

Wersja Business Line

z wyposażeniem dodatkowym do wersji L

o wartości 20 000 zł w cenie 17 000 zł



- Światła tylne wykonane w technologii LED
- Inteligentne światła adaptacyjne mijania i drogowe wykonane w technologii LED
- Zakrzywiony ekran z 12,3-calowym wyświetlaczem zegarów cyfrowych „Supervision Cluster” zintegrowanych z 12,3-calowym centralnym ekranem nawigacji
- Kameralne oświetlenie wnętrza (dla DCT i AT)
- Funkcja automatycznego otwierania i zamykania pokrywy bagażnika Smart Tailgate
- Indukcyjna ładowarka do telefonu o mocy 15W z funkcją chłodzenia
- System otwierania i uruchamiania pojazdu bez użycia kluczyka Smart Key
- Elektryczna regulacja foteli przednich
- Regulacja wysokości fotela pasażera
- Tapicerka materiałowo - skórzana (skóra ekologiczna)
- 18-calowe felgi aluminiowe (19-calowe dla PHEV)



Cennik Kia Sportage

Wersja GT-Line



- Lakier metalizowany
- Zderzak przedni w stylistyce dedykowanej GT-Line
- Listwy boczne lakierowane na czarno i w kolorze nadwozia
- Lusterka zewnętrzne lakierowane na czarno o wysokim połysku
- Czarna podsufitka
- Sportowa kierownica z logo GT-Line
- Aluminiowe nakładki na pedały
- Tapicerka zamszowo - skórzana, zamszowe wykończenie boczków drzwi (skóra wegańska)
- 19-calowe felgi aluminiowe (nie dotyczy HEV)

Cennik Kia Sportage

Wersje wyposażenia

Wyposażenie standardowe wersji M

- System autonomicznego hamowania z funkcją wykrywania pojazdów, pieszych i rowerzystów FCA
- Asystent utrzymania auta pośrodku pasa ruchu
- 7 poduszek powietrznych, w tym centralna poduszka powietrzna w fotelu kierowcy
- Światła dziennie, mijania i drogowe wykonane w technologii LED
- System powiadamiania ratunkowego E-Call
- Elektryczny hamulec postojowy z funkcją Auto Hold
- Elektrycznie regulowane i składane oraz podgrzewane lusterka zewnętrzne z kierunkowskazem LED
- Elektrochromatyczne lusterko wsteczne
- Kierownica skórzana z przyciskami do sterowania systemem audio i obsługi systemu Bluetooth
- Elektroniczny zestaw wskaźników kierowcy z 4,2-calowym kolorowym wyświetlaczem komputera pokładowego
- Kamera cofania z dynamicznymi liniami ułatwiającymi parkowanie
- 17-calowe felgi aluminiowe
- Relingi dachowe
- Przednie i tylne czujniki parkowania
- Czujnik deszczu z automatycznymi wycieraczkami
- 12,3-calowy centralny ekran nawigacji satelitarnej, radio DAB, interfejs Apple CarPlay / Android Auto, usługi cyfrowe Kia Connect
- Wielofunkcyjny panel dotykowy dostosowujący przyciski w zależności od wybranego trybu - multimedia / klimatyzacja
- Klimatyzacja automatyczna dwustrefowa z nawiewami dla drugiego rzędu

Wyposażenie standardowe wersji L (dodatkowo do wersji M)

- Przednie światła przeciwmgielne wykonane w technologii LED
- Dwa porty USB-C w oparciach przednich foteli
- Przyciemniane szyby tylne
- Podgrzewane fotele przednie z trójstopniową regulacją oraz podgrzewane skrajne tylne siedzenia
- Podgrzewana kierownica
- Elektryczna regulacja podparcia lędźwiowego odcinka kręgosłupa fotela kierowcy
- Pokrętko wyboru biegów typu Shift By Wire dla automatycznej przekładni, łopatkki do zmiany biegów (dla DCT i AT)
- System autonomicznego hamowania na skrzyżowaniach FCA-JX (tylko dla HEV i PHEV)
- Tempomat aktywny z funkcją Stop & Go (tylko dla HEV i PHEV)
- Asystent jazdy po autostradzie HDA (tylko dla HEV i PHEV)
- 19-calowe felgi aluminiowe (tylko dla PHEV)

Wyposażenie standardowe wersji Anniversary (dodatkowo do wersji L)

- Światła tylne wykonane w technologii LED
- Elementy w zderzaku przednim oraz tylnym, dolna listwa ochronna tylnego zderzaka oraz część zewnętrznej listwy progowej drzwi wykończone w kolorze ciemnego chromu
- Dolne listwy szyb lakierowane na czarno
- Lakierowane na czarno lusterka zewnętrzne
- Czarna podsufitka
- Tapicerka materiałowa - skórzana (skóra ekologiczna) w kolorze zielono - czarnym Midnight Green
- Zakrzywiony ekran z 12,3-calowym wyświetlaczem zegarów cyfrowych „Supervision Cluster” zintegrowanych z 12,3-calowym centralnym ekranem nawigacji
- System otwierania i uruchamiania pojazdu bez użycia kluczyka Smart Key
- Elektryczna regulacja foteli przednich
- Regulacja wysokości fotela pasażera
- Czarne 19-calowe felgi aluminiowe (wzór typ 1), grafitowe 18-calowe felgi aluminiowe dla HEV (wzór jak dla wersji GT-Line)

Cennik Kia Sportage

Wersje wyposażenia

Wyposażenie standardowe wersji Business Line (dodatkowo do wersji Anniversary)

- Inteligentne światła adaptacyjne mijania i drogowe wykonane w technologii LED
- Kameralne oświetlenie wnętrza (dla DCT i AT)
- Funkcja automatycznego otwierania i zamykania pokrywy bagażnika Smart Tailgate
- Indukcyjna ładowarka do telefonu o mocy 15W z funkcją chłodzenia
- Tapicerka materiałowo - skórzana (skóra ekologiczna)
- 18-calowe felgi aluminiowe (nie dotyczy PHEV)

Wyposażenie standardowe wersji GT-Line (dodatkowo do wersji Business Line)

- Lakier metalizowany
- Zderzak przedni w stylistyce dedykowanej GT-Line
- Listwy boczne lakierowane na czarno i w kolorze nadwozia
- Lusterka zewnętrzne lakierowane na czarno o wysokim połysku
- Sportowa kierownica z logo GT-Line
- Aluminiowe nakładki na pedały
- Tapicerka zamszowo - skórzana, zamszowe wykończenie bocznych drzwi
- Czarna podsufitka
- Klimatyzacja automatyczna trójstrefowa z nawiewami dla drugiego rzędu z funkcją regulacji temperatury trzeciej strefy
- 19-calowe felgi aluminiowe (nie dotyczy HEV)



Cennik Kia Sportage

Pakiety wyposażenia



Pakiet Drive Wise (AEB)

dla skrzyni biegów DCT

2 500 zł (dla wersji L i Anniversary)

System **autonomicznego hamowania na skrzyżowaniach** FCA-JX

Tempomat aktywny z funkcją Stop & Go

Asystent jazdy po autostradzie HDA



Pakiet Drive Wise Plus (AE+ / AE2)

dla skrzyni biegów DCT i napędów HEV oraz PHEV

6 500 zł (dla HEV i PHEV pakiet AE+)

8 000 zł (dla DCT pakiet AE2)

System **autonomicznego hamowania na skrzyżowaniach** FCA-JX (dla DCT)

Tempomat aktywny z funkcją Stop & Go (dla DCT)

Asystent jazdy po autostradzie HDA (dla DCT)

System **monitorowania martwego pola** z funkcją automatycznej korekty toru jazdy BCA

System **monitorowania ruchu pojazdów podczas cofania** z funkcją automatycznego zatrzymania BCA

System **monitorujący przestrzeń za pojazdem podczas cofania** i mogący aktywować hamulce w celu uniknięcia kolizji z pieszym lub przeszkodą PCA

System **monitorowania martwego pola rozszerzony o funkcję wyświetlania obrazu** na wyświetlaczu centralnym BVM

System **kamer monitorujących otoczenie pojazdu 360°** SVM

System **zdalnego parkowania** przy użyciu pilota (dla HEV i PHEV)

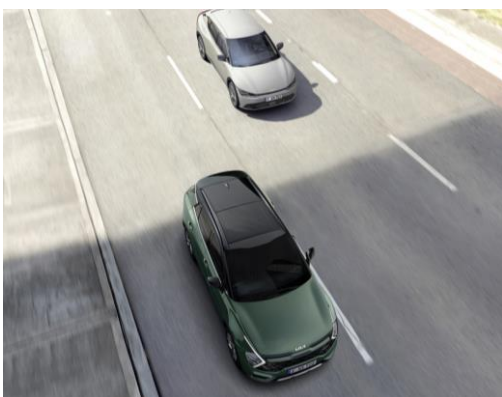

Cennik Kia Sportage

Opcje | Pakiety wyposażenia



Pakiet Premium (LTH dla Business Line)

Pakiet Premium 2 (LTH2 dla GT-Line)

LTH: **5 000 zł** / LTH2: **5 500**

Funkcja pamięci ustawień fotela kierowcy (LTH2)

Wentylowane fotele przednie

Tapicerka skórzana czarna lub beżowa (dla Business Line)

Tapicerka zamszowo - skórzana premium czarna (skóra wegańska, dla GT-Line)



System nagłośnienia Harman Kardon (HAR)

wymaga pakietu AE2 / AE+

2 500 zł

8-głośnikowy system nagłośnienia, w tym jeden głośnik centralny oraz subwoofer



Elektrycznie sterowane zawieszenie (SUS)

4 000 zł

Elektrycznie sterowane zawieszenie o zmiennej charakterystyce tłumienia dostosowujące układ jezdny w czasie rzeczywistym do warunków na drodze



Dach panoramiczny (PNS)

4 000 zł

Dach panoramiczny z roletą sterowane elektronicznie

Oświetlenie wnętrza LED



Dwukolorowe nadwozie (2TR)

3 000 zł

Dla wersji GT-Line słupki A i dach lakierowane w kolorze Pearl Black



Connect

Nowy wymiar łączności
z Twoim samochodem.

Kia Connect zapewnia pełną kontrolę, którą masz dosłownie w zasięgu palca swojej ręki.

Kia Live - wiesz więcej, jedziesz jeszcze dalej

Kia Live dostarcza przydatnych w trasie informacji o podróży. Są one wyświetlane na ekranie systemu nawigacji w czasie rzeczywistym.



Aplikacja Kia Connect

Aplikacja Kia Connect zapewnia dostęp do informacji diagnostycznych, statystyk jazdy oraz statusu pojazdu.

Zaplanuj trasę i wyślij ją bezpośrednio do systemu nawigacji

Znajdź mój samochód

Moje podróże

Status auta

Powiadomienia

Informacje o natężeniu ruchu drogowego

Tryb współdzielenia auta

Miejsca użyteczności publicznej

Nawigacja online z dynamicznym planowaniem trasy oraz funkcją „ostatnia mila”

Parkingi

Informacje o radarach

Prognoza pogody

Cennik Kia Sportage

Szczegóły wyposażenia

M	L	Anniversary	Business Line	GT-Line
---	---	-------------	---------------	---------

Bezpieczeństwo

Poduszki powietrzne czołowe dla kierowcy i pasażera, system dezaktywacji poduszki powietrznej pasażera	●	●	●	●	●
Poduszki powietrzne boczne dla kierowcy i pasażera oraz pełnowymiarowe kurtyny powietrzne dla pasażerów przednich i tylnych siedzeń	●	●	●	●	●
Centralna poduszka powietrzna w fotelu kierowcy	●	●	●	●	●
System stabilizacji toru jazdy ESC, system wspomagający pokonywanie podjazdów HAC, system zapobiegający blokowaniu się kół podczas hamowania ABS, system kontroli zjazdu ze wzniesienia DBC, system stabilizacji toru jazdy przyczepy TSA, autonomiczny hamulec pokolizyjny MCB	●	●	●	●	●
System mocowania fotelików dziecięcych ISOFIX na tylnej kanapie	●	●	●	●	●
Światła mijania i drogowe wykonane w technologii LED z funkcją automatycznych świateł drogowych	●	●	●		
Inteligentne światła adaptacyjne mijania i drogowe wykonane w technologii LED				●	●
Czujnik zmierzchu automatycznie włączający i wyłączający światła mijania	●	●	●	●	●
Światła do jazdy dziennej wykonane w technologii LED	●	●	●	●	●
Światła przednie pozycyjne wykonane w technologii LED	●	●	●	●	●
Światła tylne pozycyjne wykonane w technologii LED	●	●	●	●	●
Zaglówki przednie z regulacją wysokości	●	●	●	●	●
Zaglówki tylne z regulacją wysokości	●	●	●	●	●
Asystent utrzymania pasa ruchu LKA	●	●	●	●	●
System autonomicznego hamowania z funkcją wykrywania pojazdów, pieszych i rowerzystów FCA	●	●	●	●	●
Inteligentny ogranicznik prędkości ISLA	●	●	●	●	●
Asystent utrzymania auta pośrodku pasa ruchu LFA	●	●	●	●	●
System powiadamiania ratunkowego E-Call	●	●	●	●	●
Przednie światła przeciwmgielne wykonane w technologii LED		●	●	●	●
System autonomicznego hamowania na skrzyżowaniach FCA-JX (dla DCT / dla HEV i PHEV)		AEB / ●	AEB / ●	AE2 / ●	AE2 / ●
Światła tylne wykonane w technologii LED			●	●	●
System monitorowania martwego pola z funkcją automatycznej korekty toru jazdy BCA (dla DCT / dla HEV i PHEV)				AE2 / AE+	AE2 / AE+
System monitorowania ruchu pojazdów podczas cofania z funkcją automatycznego zatrzymania BCA (dla DCT / dla HEV i PHEV)				AE2 / AE+	AE2 / AE+
System monitorujący przestrzeń za pojazdem podczas cofania i mogący aktywować hamulce w celu uniknięcia kolizji z pieszym lub przeszkodą PCA (dla DCT / dla HEV i PHEV)				AE2 / AE+	AE2 / AE+
System monitorowania martwego pola rozszerzony o funkcję wyświetlania obrazu na wyświetlaczu centralnym BVM (dla DCT / dla HEV i PHEV)				AE2 / AE+	AE2 / AE+

Technologia i komfort

Elektryczny hamulec postojowy z funkcją Auto Hold	●	●	●	●	●
Regulacja wysokości przednich pasów bezpieczeństwa	●	●	●	●	●
Przednia szyba akustyczna	●	●	●	●	●
Lusterka zewnętrzne z kierunkowskazem LED	●	●	●	●	●
Lusterka zewnętrzne regulowane elektrycznie z funkcją podgrzewania	●	●	●	●	●
Lusterka zewnętrzne składane elektrycznie	●	●	●	●	●
Relingi dachowe	●	●	●	●	●
Regulacja wysokości fotela kierowcy	●	●	●	●	●
Składana i dzielona tylna kanapa w proporcji 40:20:40	●	●	●	●	●
Tylny podłokietnik z uchwytem na kubki	●	●	●	●	●
Kieszki w oparciu fotela kierowcy	●	●	●	●	●
Kieszki w oparciu fotela pasażera	●	●	●	●	●
Uchwyty do składania oparcia tylnej kanapy w bagażniku	●	●	●	●	●
Elektrycznie sterowane szyby przednie i tylne	●	●	●	●	●
Podłokietnik przedni ze schowkiem (dla DCT i AT)	●	●	●	●	●
Podłokietnik przedni ze schowkiem i podłużną regulacją (dla MT)	●	●	●	●	●
Schówek pod podłogą bagażnika	●	●	●	●	●
Haczyki w bagażniku	●	●	●	●	●
Oslony przeciwsłoneczne z lusterkami i oświetleniem	●	●	●	●	●
Klimatyzacja automatyczna dwustrefowa z nawiewami dla drugiego rzędu	●	●	●	●	
Klimatyzacja automatyczna trójstrefowa z nawiewami dla drugiego rzędu z funkcją regulacji temperatury trzeciej strefy					●

Cennik Kia Sportage

Szczegóły wyposażenia

	M	L	Anniversary	Business Line	GT-Line
Technologia i komfort					
Funkcja automatycznego odparowywania przedniej szyby	●	●	●	●	●
Tylne czujniki parkowania	●	●	●	●	●
Przednie czujniki parkowania	●	●	●	●	●
Czujnik deszczu z automatycznymi wycieraczkami	●	●	●	●	●
Elektroniczny zestaw wskaźników kierowcy z 4,2-calowym kolorowym wyświetlaczem komputera pokładowego	●	●			
Cyfrowy 12,3-calowy zestaw wskaźników kierowcy „Supervision Cluster” zintegrowany z 12,3-calowym centralnym ekranem nawigacji			●	●	●
Elektrochromatyczne lusterko wsteczne	●	●	●	●	●
Wskaźnik niskiego poziomu płynu do spryskiwacza	●	●	●	●	●
Tempomat (nie dotyczy HEV i PHEV)	●	●	●	●	●
Tempomat aktywny z funkcją Stop & Go (dla DCT / dla HEV i PHEV)		AEB / ●	AEB / ●	AE2 / ●	AE2 / ●
Funkcja wyboru trybu jazdy	●	●	●	●	●
Funkcja pomiaru ciśnienia w oponach z odczytem danych	●	●	●	●	●
Tylna kamera cofania z dynamicznymi liniami ułatwiającymi parkowanie	●	●	●	●	●
Funkcja przypomnienia o sprawdzeniu tylnych siedzeń	●	●	●	●	●
Gniazdo 12V w konsoli centralnej	●	●	●	●	●
Gniazdo 12V w bagażniku	●	●	●	●	●
Port USB-C do ładowania urządzeń przenośnych w konsoli centralnej	●	●	●	●	●
12,3-calowy centralny ekran nawigacji satelitarnej, radio DAB, usługi cyfrowe Kia Connect, interfejs Apple CarPlay / Android Auto	●	●	●	●	●
Wielofunkcyjny panel dotykowy dostosowujący przyciski w zależności od wybranego trybu - multimedia / klimatyzacja	●	●	●	●	●
6 głośników	●	●	●	●	●
Port USB w konsoli centralnej do transmisji danych	●	●	●	●	●
Kierownica z przyciskami do sterowania systemem audio i obsługi systemu Bluetooth	●	●	●	●	●
System Bluetooth z zestawem głośnomówiącym	●	●	●	●	●
Centralny zamek sterowany z pilota, składany kluczyk	●	●			
System otwierania i uruchamiania pojazdu bez użycia kluczyka Smart Key wyposażony w czujnik zbliżeniowy w drzwiach przednich oraz pokrywie bagażnika, przycisk uruchamiający silnik Start/Stop			●	●	●
Alarm, immobilizer	●	●	●	●	●
Pokrętło wyboru biegów typu Shift By Wire dla automatycznej przekładni		●	●	●	●
Przyciemniane szyby tylne		●	●	●	●
Elektryczna regulacja podparcia lędźwiowego odcinka kręgosłupa fotela kierowcy		●	●	●	●
Podgrzewane fotele przednie z trójstopniową regulacją oraz podgrzewane skrajne tylne siedzenia		●	●	●	●
Panel tylny fotela kierowcy z kieszenią, haczykiem i portem USB-C		●	●	●	●
Panel tylny fotela pasażera z kieszenią, haczykiem i portem USB-C		●	●	●	●
Podgrzewana kierownica		●	●	●	●
Łopatkki do zmiany biegów (dla DCT i AT)		●	●	●	●
Asystent jazdy po autostradzie HDA (dla DCT / dla HEV i PHEV)		AEB / ●	AEB / ●	AE2 / ●	AE2 / ●
Elektryczna regulacja foteli przednich			●	●	●
Regulacja wysokości fotela pasażera			●	●	●
Kameralne oświetlenie wnętrza (dla DCT i AT)				●	●
Funkcja automatycznego otwierania i zamykania pokrywy bagażnika Smart Tailgate				●	●
Indukcyjna ładowarka do telefonu o mocy 15W z funkcją chłodzenia				●	●
Funkcja bezpieczeństwa i automatycznej pracy szyb z przodu					●
System kamer monitorujących otoczenie pojazdu 360° SVM (dla DCT / dla HEV i PHEV)				AE2 / AE+	AE2 / AE+
System zdalnego parkowania przy użyciu pilota (tylko dla HEV i PHEV)				AE+	AE+
System nagłośnienia premium Harman Kardon z 7 głośnikami i subwooferem (wymaga pakietu AE2 / AE+)				HAR	HAR
Elektryczna regulacja foteli przednich z funkcją pamięci ustawień fotela kierowcy					LTH2
Wentylowane fotele przednie				LTH	LTH2
Dach panoramiczny sterowany elektrycznie			PNS	PNS	PNS
Oświetlenie wnętrza LED			PNS	PNS	PNS
Elektronicznie sterowane zawieszenie o zmiennej charakterystyce tłumienia dostosowujące układ jezdny w czasie rzeczywistym do warunków na drodze					SUS

Cennik Kia Sportage

Szczegóły wyposażenia

M	L	Anniversary	Business Line	GT-Line
---	---	-------------	---------------	---------

Usługi łączności Connected Cars

Zestaw usług cyfrowych Kia Connect zapewniających wsparcie kierowcy w czasie rzeczywistym oraz zdalny dostęp do informacji o samochodzie	●	●	●	●	●
Zestaw usług cyfrowych Kia Live zapewniających wsparcie kierowcy w czasie rzeczywistym w zakresie ruchu drogowego, informacji pogodowych, informacji o punktach użyteczności publicznej, cenach paliw, miejscach parkingowych i stacjach ładowania	●	●	●	●	●
7-letni plan darmowej, stacjonarnej aktualizacji map	●	●	●	●	●
OTA (Over The Air) - zdalna aktualizacja oprogramowania i map nawigacji całej Europy, darmowa przez okres jednego roku	●	●	●	●	●

Wygląd i styl

Klamki zewnętrzne w kolorze nadwozia	●	●	●	●	●
Wewnętrzne klamki drzwi wykończone w kolorze metalicznym	●	●	●	●	●
Skórzane wykończenie kierownicy	●	●	●	●	●
Lusterka zewnętrzne lakierowane w kolorze nadwozia	●	●		●	
Lusterka lakierowane na czarno o wysokim połysku			●		●
Srebrna zewnętrzna listwa progowa drzwi	●	●		●	
Satynowe wykończenie dolnych listew okien	●	●		●	●
Srebrne dolne listwy ochronne tylnego zderzaka	●	●		●	
Listwa wykończeniowa deski rozdzielczej w kolorze szczotkowanego metalu (nie dotyczy HEV i PHEV)	●	●			
Listwa wykończeniowa deski rozdzielczej o strukturze włókna węglowego (dla wersji L standard dla HEV i PHEV)		●	●	●	●
Czarna podsufitka			●		●
Elementy w zderzaku przednim oraz tylnym, dolna listwa ochronna tylnego zderzaka oraz część zewnętrznej listwy progowej drzwi wykończone w kolorze ciemnego chromu			●		
Dolne listwy szyb lakierowane na czarno			●		
Zamszowe wykończenie bocznych drzwi, podłokietnik drzwiowy wykończony skórą ekologiczną					●
Zderzak przedni w stylistyce dedykowanej GT-Line					●
Część zderzaka tylnego lakierowana w kolorze nadwozia					●
Zewnętrzna listwa progowa drzwi częściowo lakierowana na czarno i w kolorze nadwozia					●
Satynowe wykończenie nakładki ochronnej tylnego zderzaka					●
Metalowe nakładki na pedały					●
Dwukolorowe nadwozie (słupki A i dach w kolorze czarnym)					2TR

Tapicerki

Tapicerka materiałowa czarna (kolorystyka wnętrza WK)	●				
Tapicerka materiałowa Digital Pattern czarna (kolorystyka wnętrza WK)		●			
Tapicerka materiałowo - skórzana w kolorze zielono - czarnym Midnight Green (skóra ekologiczna, kolorystyka wnętrza WK)			●		
Tapicerka materiałowo - skórzana czarna (skóra ekologiczna, kolorystyka wnętrza WK)				●	
Tapicerka skórzana czarna (kolorystyka wnętrza WK) lub beżowa (kolorystyka wnętrza NC8)				LTH	
Tapicerka zamszowo - skórzana czarna (skóra wegańska, kolorystyka wnętrza WK)					●
Tapicerka zamszowo - skórzana premium czarna (skóra wegańska, kolorystyka wnętrza WK)					LTH2

Koła

Zapassowe koło dojazdowe (nie dotyczy PHEV)	●	●	●	●	●
Zestaw naprawczy opony (dla PHEV)	●	●	●	●	●
16-calowe tylne tarcze hamulcowe	●	●	●	●	●
17-calowe przednie tarcze hamulcowe	●	●	●	●	●
17-calowe felgi aluminiowe z oponami 215/65R17 (nie dotyczy PHEV)	●	●			
18-calowe felgi aluminiowe z oponami 235/55R18 (dla HEV)			●	●	●
18-calowe felgi aluminiowe z oponami 235/55R18 (dla silników konwencjonalnych)				●	
19-calowe felgi aluminiowe Anniversary z oponami 235/50R19			●		
19-calowe felgi aluminiowe, typ 1, z oponami 235/50R19 (dla PHEV)		●		●	
19-calowe felgi aluminiowe, typ 2, z oponami 235/50R19 (nie dotyczy HEV)					●

Cennik Kia Sportage

Opcje dodatkowe

M	L	Anniversary	Business Line	GT-Line
---	---	-------------	---------------	---------

Ceny opcji dodatkowych

Pakiet Drive Wise (dla DCT)	AEB		2 500	2 500		
Pakiet Drive Wise Plus (dla DCT)	AE2				8 000	8 000
Pakiet Drive Wise Plus (dla HEV i PHEV)	AE+				6 500	6 500
System nagłośnienia Harman Kardon (wymaga pakietu AE2 / AE+)	HAR				2 500	2 500
Pakiet Premium	LTH				5 000	
Pakiet Premium 2 (nieдоступny dla samochodów z manualną skrzynią biegów) <ul style="list-style-type: none"> dla DCT wymaga pakietów AE2, HAR, PNS dla HEV/PHEV wymaga pakietów AE+, HAR, PNS 	LTH2					5 500
Dach panoramiczny	PNS			4 000	4 000	4 000
Elektronicznie sterowane zawieszenie	SUS					4 000
Lakier metalizowany		2 900	2 900	2 900	2 900	bez dopłaty
Lakier pastelowy Casa White		1 500	1 500	1 500	1 500	
Dwukolorowe nadwozie (słupki A i dach w kolorze czarnym)	2TR					3 000
Aksesoryjny zestaw Smart Tailgate - funkcja automatycznego otwierania i zamykania bagażnika (opcja akcesoryjna, cena z montażem)		4 200	4 200			
Aksesoryjny zestaw Smart Tailgate - funkcja automatycznego otwierania i zamykania bagażnika. Zestaw z czujnikiem do bezdotykowego otwierania i zamykania bagażnika ruchem stopy (opcja akcesoryjna, cena z montażem)				4 700		
Omega Car Guard 24 - zabezpieczenie klasy profesjonalnej, które chroni samochód przed nieautoryzowanym uruchomieniem poprzez przechwycenie sygnału z kluczyka, za pomocą skradzionego kluczyka, nieautoryzowanym kluczykiem czy ingerencją w systemy elektroniczne samochodu (opcja akcesoryjna, cena z montażem)		2 000	2 000	2 000	2 000	2 000
EMG QX-IMMO - zaawansowany immobilizer polskiej produkcji, chroni samochód przed wszelkimi metodami kradzieży, w tym nowoczesnymi jak "kradzież na walizkę" i „Game Boy”, uniemożliwia nieautoryzowane uruchomienie samochodu (opcja akcesoryjna, cena z montażem)		2 000	2 000	2 000	2 000	2 000
Znakowanie pojazdów SelectaDNA (dotyczy samochodów opuszczających skład celny od 1 lipca 2022 r., wartość tego wyposażenia dodatkowego: 1 000 zł)		0	0	0	0	0
Kabel do ładowania z gniazdka domowego 230V jako wyposażenie akcesoryjne do samochodu, z 2-letnią gwarancją producenta kabla (dotyczy wersji PHEV). Wartość tego wyposażenia dodatkowego: 1 000 zł.			0	0	0	0

Pakiety serwisowe na 4 lata lub 60 000 km

Cena brutto

1.6 T-GDI	Przeglądy co 30 000 km / 24 miesiące, dodatkowe wymiany oleju co 15 000 km / 12 miesięcy	5 398
1.6 T-GDI HEV	Przeglądy co 30 000 km / 24 miesiące, dodatkowe wymiany oleju co 15 000 km / 12 miesięcy	6 205
1.6 T-GDI PHEV	Przeglądy co 30 000 km / 24 miesiące, dodatkowe wymiany oleju co 15 000 km / 12 miesięcy	6 845

Zalety wykupionych przeglądów okresowych:

- gwarancja ceny
- pełna historia obsługi serwisowej zwiększa wartość pojazdu przy odsprzedaży
- przenoszone na kolejnego właściciela

Cennik Kia Sportage

Tapicerki



Wersja M
wnętrze WK



Wersja L „Digital Pattern”
wnętrze WK



Wersja Business Line
wnętrze WK



Wersja Business Line
wnętrze WK, opcja LTH



Wersja Business Line
wnętrze NC8, opcja LTH



Wersja GT-Line
wnętrze WK



Wersja GT-Line
wnętrze WK, opcja LTH2



Wersja Anniversary
wnętrze WK

Cennik Kia Sportage

Felgi | Kolory nadwozia

Wzory felg



17-calowe felgi aluminiowe dla wersji M



17-calowe felgi aluminiowe dla wersji L (nie dotyczy PHEV)



18-calowe felgi aluminiowe (nie dotyczy PHEV)



18-calowe felgi aluminiowe dla HEV GT-Line, HEV Anniversary



19-calowe felgi aluminiowe, typ 1



19-calowe felgi aluminiowe, typ 2



19-calowe felgi aluminiowe dla wersji Anniversary (nie dotyczy HEV)

Kolory nadwozia jednotonowe



Casa White (WD)
nieдоступny dla GT-Line,
bez dopłaty dla Anniversary



Deluxe White (HW2)



Pearl Black (1K)



Lunar Silver (CSS)
nieдоступny dla Anniversary



Blue Flame (B3L)
nieдоступny dla Anniversary



Orange Fusion (RNG)
nieдоступny dla Anniversary



Experience Green (EXG)



Yuka Steel Gray (USG)
nieдоступny dla GT-Line i Anniversary

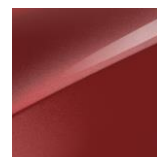

Infra Red (AA9)
nieдоступny dla Anniversary



Penta Metal (H8G)



Sparkling Silver (KCS)
nieдоступny dla GT-Line i Anniversary
bez dopłaty



Wolf Grey (WAF)
tylko dla Anniversary

Kolory nadwozia dwutonowe z dachem Pearl Black (tylko dla GT-Line)



Deluxe White (HA2)



Infra Red (HA7)



Blue Flame (HA8)



Orange Fusion (HBB)



Penta Metal (HA6)



Lunar Silver (HA5)

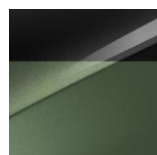

Experience Green (HBC)

Cennik Kia Sportage

Dane techniczne

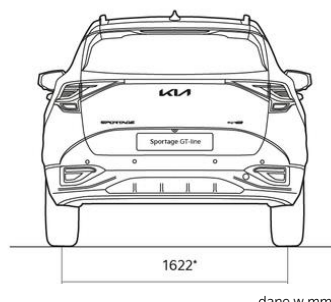
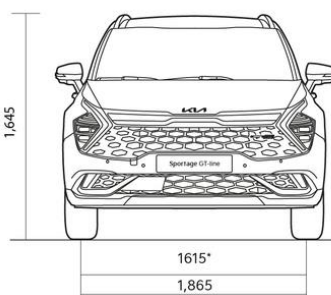
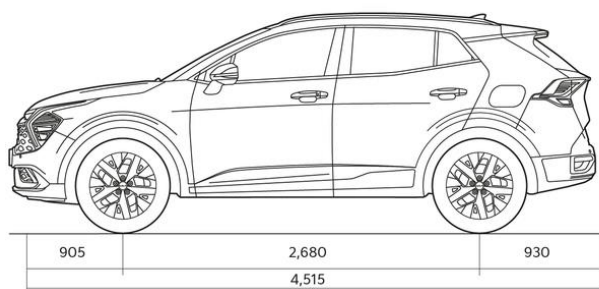

dane w mm
szerokość 1865 mm bez lusterek
*z 18" felgami (nie dostępne dla PHEV)

	1.6 T-GDI 160 KM	1.6 T-GDI 215 KM HEV	1.6 T-GDI 252 KM PHEV
--	---------------------	-------------------------	--------------------------

Silnik

Układ napędowy	spalinowy benzynowy		hybrydowy benzynowy		hybrydowy benzynowy plug-in
Norma emisji spalin	Euro 6e (cykl WLTP)				
Skrzynia biegów	6-biegowa manualna	7-biegowa dwusprzęgłowa DCT		6-biegowa automatyczna	
Napęd	FWD	FWD	AWD	FWD	AWD
Rodzaj silnika	4-cylindrowy rzędowy turbodoładowany				
Pojemność skokowa (cm ³)	1 598				
Maksymalna moc (KM przy obr. / min.)	160 / ¹⁾	160 / ¹⁾	160 / ¹⁾	160 / ¹⁾	160 / ¹⁾
Maksymalny moment obrotowy (Nm przy obr. / min.)	dane w trakcie homologacji	dane w trakcie homologacji	dane w trakcie homologacji	dane w trakcie homologacji	dane w trakcie homologacji

Układ hybrydowy

Maksymalna moc (KM przy obr. / min.)	-	215 / ¹⁾	252 / ¹⁾
Maksymalny moment obrotowy (Nm przy obr. / min.)	-	dane w trakcie homologacji	dane w trakcie homologacji

Silnik elektryczny

Maksymalna moc (KM)	-	60	91
Maksymalny moment obrotowy (Nm)	-	264	304

Bateria

Typ	-	litowo-jonowo-polimerowa	
Pojemność baterii (kWh)	-	1.49	13.8
Moc ładowarki pokładowej (kW)	-	-	7.2
Czas ładowania prądem 7.2 kW	-	-	~1 godz. 44 min.
Czas ładowania przy pomocy standardowego kabla (12A)	-	-	~5 godz. 27 min.
Zasięg w trybie elektrycznym (WLTP) (EAER / EAER City)	-	-	70 / 78

Osiągi i dane eksploatacyjne

Prędkość maks. (km/h)			
Przyspieszenie od 0 do 100 km/h (s)			
Elastyczność od 80 do 120 km/h (s)			
Emisja CO ₂ , cykl mieszany (g/km)*			
Zużycie paliwa, cykl mieszany (l/100km)*	dane w trakcie homologacji		
Masa własna min. (kg)			
Masa całkowita (kg)			
Maks. masa holowanej przyczepy (z hamulcami) (kg)			
Maks. masa holowanej przyczepy (bez hamulców) (kg)			
Pojemność zbiornika paliwa (litry)	54	52	42
Prześwit (mm)	170		
Pojemność bagażnika według normy / złożone oparcia tylnej kanapy VDA (litry)	591 / 1 780	587 / 1 776	540 / 1 715

1) dane w trakcie homologacji

*Wartości zużycia paliwa i emisji CO₂ (cykl WLTP) wynikają z wersji/wariantu pojazdu oraz z jego wyposażenia. Dane zużycia paliwa mają charakter porównawczy i zostały uzyskane na stanowisku pomiarowym zgodnie z wymaganiami Rozporządzenia Komisji 2017/1151. Wartości rzeczywiste mogą być inne w zależności od warunków i stylu jazdy. Zestawienie zużycia paliwa i emisji CO₂ zawierające dane wszystkich nowych samochodów osobowych jest dostępne nieodpłatnie w każdym punkcie sprzedaży pojazdów. Poza wielkością zużycia paliwa przez samochód, również zachowanie kierowcy, jak i inne czynniki natury nietechnicznej, mają wpływ na poziom zużycia paliwa i emisji CO₂ przez samochód. CO₂ jest głównym gazem cieplarnianym odpowiedzialnym za globalne ocieplenie.

**Szczegółowy zakres i warunki znajdują się w książce gwarancyjnej danego pojazdu. Wszystkie produkowane obecnie samochody Kia są wykonywane z materiałów spełniających, pod kątem możliwości odzysku i recyklingu, wymagania określone w normie ISO 22628 i uzyskały w tym zakresie europejskie świadectwa homologacji zgodnie z dyrektywą 2005/64/WE. Kia Polska zapewnia wszystkim użytkownikom samochodów sieć odbioru pojazdów po zakończeniu ich eksploatacji zgodną z wymaganiami ustawy z 25 stycznia 2005 r. o recyklingu pojazdów wycofanych z eksploatacji (Dz. U. Nr 25, poz. 202, z późn. zm.). Więcej informacji dotyczących ekologii znajdą Państwo na stronach: www.kia.com

7 LAT
AKTUALIZACJI MAP

LAT GWARANCJI
SPRAWDZONA JAKOŚĆ

Kia Polska Sp. z o.o. dochowując wszelkiej staranności zaznacza, że informacje zawarte w cenniku były aktualne w dniu jego publikacji. Jednocześnie Kia Polska Sp. z o.o. zastrzega sobie prawo do wprowadzenia bez uprzedzenia zmian danych, w tym parametrów technicznych, wyposażenia, cen i specyfikacji pojazdów, które mogą być zależne od terminu dostawy i miejsca wytworzenia oraz zastosowanych rozwiązań i dostępności, a także aktów władzy. Wszelkie cenniki publikowane przez Kia uchylają cenniki opublikowane wcześniej. Cennik nie stanowi oferty, a jedynie zaproszenie do zawarcia umowy. Dlatego poszczególne pozycje podane w cenniku mają walor rekomendacji i nie są wiążące. W wypadku sprzedaży konsumenckiej zawarte w tym cenniku informacje nie stanowią zapewnienia ani oświadczenia gwarancyjnego w rozumieniu kodeksu cywilnego, jak również nie stanowią opisu w rozumieniu ustawy z 30-05-2014 o prawach konsumenta. Niniejszy cennik oraz cenniki wyposażenia dodatkowego stanowią podstawę do ustalenia ceny. Ostateczne określenie ceny następuje po uzgodnieniu przez Dealera i Klienta szczegółowych cech zamówienia. Informujemy, że elementy dodatkowe wyposażenia stanowią odrębny od samochodu przedmiot sprzedaży. Wiążące ustalenie ceny, wyposażenia i specyfikacji pojazdu, a także określenie parametrów technicznych zawiera świadectwo homologacji typu pojazdu oraz umowa sprzedaży pojazdu. Podane ceny zawierają podatek VAT. Oferty promocyjne mogą być kierowane zarówno do Klientów indywidualnych jak i do klientów flotowych. Klienci flotowi mogą uzyskać informacje o aktualnych promocjach u Dealera.

Kia Polska Sp. z o.o.
ul. Puławska 366
02-819 Warszawa